

— CATALOGUE — **LOCATION 2026**



LOCATION



VENTE



SERVICE

 **010/68.04.55**

 **Location@hosletf.be**

 **Rue de Glatigny 8, 1360 Perwez**

 **Lun - Ven : 7.00 - 18.00** *Fermé le week-end*

TARIFS HTVA

MINI-PELLE & PELLE SUR CHENILLES

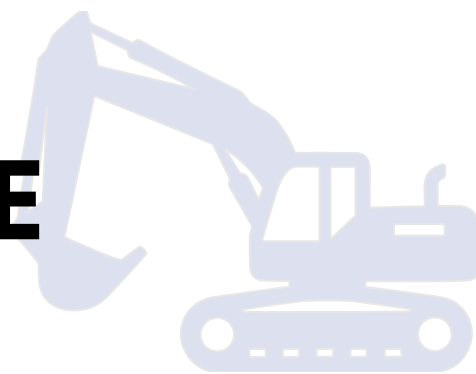

| Modèle | Capacité | Largeur | Hauteur | Jour | 2 à 4 j. | Semaine | W-E | Mois | Caution |
|---|----------------------------------|----------------|----------|-------|--------------|--------------|-------|---------|---------|
| Sany SY10 U Canopy | 1.195 kg | 74 à 110 cm | 209 cm | 130 € | 110 € | 390 € | 195 € | 1.300 € | 700 € |
| Komatsu PC16 Canopy ou cabine | 1.570kg 1.860kg | 98 à 130 cm | 232 cm | 150€ | 130 € | 450 € | 230 € | 1.500 € | 800 € |
| Sany SY16C CPY Canopy | 1.750 kg | 98 à 135 cm | 239 cm | 150 € | 130 € | 450 € | 230 € | 1.500 € | 800 € |
| Sany SY18C Canopy ou cabine | 1.925kg | 98 à 135 cm | 239 cm | 170 € | 145 € | 510 € | 260 € | 1.700 € | 800 € |
| Caterpillar 302 | 2.262 kg | 109 cm | 230 cm | 170 € | 145 € | 510 € | 260 € | 1.700 € | 800 € |
| Komatsu PC24 | 2.560 kg | 143,5 cm | 252,5 cm | 170 € | 145 € | 510 € | 260 € | 1.700 € | 800 € |
| Caterpillar 302.7 | 2.680 kg | 157 cm | 248 cm | 170 € | 145 € | 510 € | 260 € | 1.700 € | 800 € |
| Caterpillar 303.5 | 4.190 kg | 178 cm | 248 cm | 215 € | 185 € | 645 € | 325 € | 2.150 € | 800 € |
| Takeuchi TB240 | 4.070 kg | 174 cm | 249 cm | 215 € | 185 € | 645 € | 325 € | 2.150 € | 800 € |
| Komatsu PC45 | 4.715 kg | 196 cm | 255 cm | 265 € | 225 € | 795 € | 400 € | 2650€ | 900 € |
| Caterpillar 305 | 5.140 kg | 198 cm | 255 cm | 265 € | 225 € | 795 € | 400 € | 2650€ | 900 € |
| Komatsu PC58 | 5.570kg | 196 cm | 259 cm | 265 € | 225 € | 795 € | 400 € | 2650€ | 900 € |

| Modèle | Capacité | Largeur | Hauteur | Jour | 2 à 4 j. | Semaine | W-E | Mois | Caution |
|-----------------|-----------|---------|---------|-------|----------|---------|-------|---------|---------|
| Caterpillar 308 | 8.440 kg | 230 cm | 254 cm | 290 € | 250 € | 890 € | 425 € | 2950€ | 1.000 € |
| Takeuchi TB290 | 8.470 kg | 220 cm | 255 cm | 340 € | 290 € | 1.050 € | 515 € | 3550€ | 1.000 € |
| Sany SY80 | 8.800 kg | 220 cm | 255 cm | 310 € | 265 € | 930 € | 470 € | 3.200 € | 1.000 € |
| Komatsu PC138 | 14.000 kg | 249 cm | 282 cm | 350 € | 300 € | 1.050 € | 530 € | 3.700 € | 1.500 € |



ACCESSOIRE MINI-PELLE ET PELLE

| Modèle | Jour | 2 à 4 j. | Semaine | W-E | Mois | Caution |
|-------------------------------------|-------|----------|---------|-------|--------|---------|
| Bac à claire voie | | | | | | |
| 80cm (CW05) | 40€ | 35 € | 120 € | 65 € | 400 € | 300 € |
| 100cm (CW10) | 40€ | 35 € | 120 € | 65 € | 400 € | 300 € |
| Bac inclinable | | | | | | |
| Attache CW05 | 40€ | 35€ | 120€ | 65€ | 400€ | 300€ |
| Attache CW10 | 50 € | 45 € | 150 € | 85 € | 500 € | 300 € |
| Attache CW30 | 60 € | 50 € | 180 € | 90 € | 600 € | 300 € |
| Brise-roche | | | | | | |
| De 1500 à 3500 kg (CW05) | 115 € | 100 € | 345 € | 190 € | 1150 € | 300 € |
| De 4000 à 8000 kg (CW05 ou CW10) | 135 € | 115 € | 405 € | 225 € | 1350 € | 300 € |
| De 8000 à 8470 kg (CW10) | 135 € | 115 € | 405 € | 225 € | 1350 € | 300 € |
| Grappin de tri et démolition | | | | | | |
| De 2 à 3T (CW05) | 100 € | 85 € | 325 € | 150 € | 1000 € | 1000 € |
| De 8 à 9T (CW10) | 120 € | 105 € | 360 € | 200 € | 1200 € | 1000 € |

ACCESSOIRE MINI-PELLE ET PELLE



| Modèle | Jour | 2 à 4 j. | Semaine | W-E | Mois | Caution |
|---|-------|----------|---------|-------|--------|---------|
| Godet râteau | | | | | | |
| 140 cm (CW05) | 35 € | 30 € | 115 € | 55 € | 350 € | 300 € |
| 150 cm (CW10) | 40 € | 35 € | 120 € | 65 € | 400 € | 300 € |
| Enfonce-pieux | | | | | | |
| De 1,5T à 3,5T kg (CW05) | 115 € | 100 € | 345 € | 190 € | 1150 € | 300 € |
| Pince à bois / Grappin forestier | | | | | | |
| 45 cm (CW05) | 95 € | 80 € | 285 € | 155 € | 950 € | 1000 € |
| Tarière hydraulique | | | | | | |
| Pour 4000 kg (CW05) | 70 € | 60 € | 210 € | 105 € | 500 € | 300 € |
| Pince d'abattage sécateur | | | | | | |
| De 5570 à 9000 kg | 220 € | 190 € | 660 € | 365 € | 2200 € | 1000 € |
| Plaque de roulage synthétique | | | | | | |
| 200 x 100 x 1,5cm Max. 15 T | 6 € | 5 € | 12 € | 8 € | 24 € | 50 € |
| Tenailles (pinces) de bordure et dalle gazon | | | | | | |
| Ajustable 250 kg (portée 50 à 100 cm) | 20 € | 15 € | 60 € | 25 € | 200 € | 100 € |
| Type vélo 250 kg (portée 50 à 100cm) | 30 € | 25 € | 90 € | 45 € | 300 € | 200 € |
| Latérale 500 kg (portée 5 à 55 cm) | 35 € | 30 € | 105 € | 55 € | 350 € | 200 € |
| Pince à bordure 100 kg (portée 1 à 20 cm) | 15 € | 10 € | 45 € | 18 € | 150 € | 100 € |
| Ventouse pose dalles avec oeillet de levage | | | | | | |
| Capacité : 140 kg | 90 € | 80 € | 270 € | 140 € | 900 € | 400 € |



BROUETTE À MOTEUR

| Modèle | Capacité | Largeur | Poids | Jour | 2 à 4 j. | Semaine | W-E | Mois | Caution |
|---|----------|---------|--------|-------|----------|---------|-------|--------|---------|
| Sur pneus 4 roues motrices benne | | | | | | | | | |
| BMD 300 | 300 kg | 72 cm | 95 kg | 65 € | 55 € | 195 € | 100 € | 650 € | 300 € |
| Zallys électrique | 500 kg | 78,5 cm | 148 kg | 70 € | 60 € | 210 € | 115 € | 600 € | 250 € |
| Sur chenilles caoutchouc | | | | | | | | | |
| Hinowa HS1102 | 700 kg | 76 cm | 720 kg | 120 € | 105 € | 360 € | 200 € | 1200 € | 500 € |



CHARGEUR COMPACT & ARTICULÉ

| Modèle | Capacité | Largeur | Poids | Jour | 2 à 4 j. | Semaine | W-E | Mois | Caution |
|---------------------------------------|----------|----------|----------|-------|----------|---------|-------|--------|---------|
| Chargeur compact sur chenilles | | | | | | | | | |
| Komatsu CK25 | 1.000 kg | 210 cm | 3.820 kg | 215 € | 185 € | 645 € | 325 € | 2150 € | 800 € |
| Accessoire Komatsu | | | | | | | | | |
| Fourche à palette | / | / | / | 20 € | 17 € | 60 € | 32 € | 200 € | 150 € |
| Chargeur articulé sur pneus | | | | | | | | | |
| Avant 635TDL | 800 kg | 129 cm | 1.530 kg | 150 € | 130 € | 450 € | 230 € | 1500 € | 800 € |
| Avant 755i | 1.200 kg | 129,5 cm | 1.970 kg | 185 € | 160 € | 555 € | 280 € | 1850 € | 800 € |
| Avant 855i | 1900 kg | 149 cm | 2540 kg | 200 € | 170 € | 600 € | 330 € | 2000 € | 800 € |

| Modèle | Jour | 2 à 4 j. | Semaine | W-E | Mois | Caution |
|--------------------------------|-------|----------|---------|-------|--------|---------|
| Accessoires Avant | | | | | | |
| Brosse balayeuse KM570 | 90 € | 75 € | 270 € | 145 € | 900 € | 400 € |
| Broyeur sous clôture | 110€ | 95 € | 330 € | 170 € | 1100 € | 400 € |
| Débroussailluse 1350/1500 mm | 110 € | 95 € | 330 € | 170 € | 1100 € | 400 € |
| Fourche à palettes | 20 € | 17 € | 60 € | 32 € | 200 € | 150 € |
| Fraise rotative Mulcher CR1400 | 110 € | 95 € | 330 € | 180 € | 1100 € | 400 € |
| Godet industriel à grappin | 40 € | 35 € | 120 € | 65 € | 400 € | 300 € |
| Godet malaxeur 149 cm - 210 L | 120 € | 105 € | 360 € | 200 € | 1200 € | 500 € |
| Grille de nivellement | 40 € | 35 € | 120 € | 65 € | 400 € | 300 € |
| Lame de nivellement | 40 € | 35 € | 120 € | 65 € | 400 € | 300 € |
| Pic-bottes pour balles carrées | 45 € | 40 € | 135 € | 75 € | 450 € | 400 € |
| Pince à klinkers | 35 € | 30 € | 105 € | 55 € | 350 € | 150 € |
| Pince à bois | 40 € | 35 € | 120 € | 65 € | 400 € | 300 € |
| Souffleur de feuilles | 90 € | 75 € | 270 € | 145 € | 900 € | 400 € |
| Taille-haies/faucheuse | 110€ | 95 € | 330 € | 170 € | 1100 € | 400 € |
| Tondeuse 1800 mm | 145 € | 125 € | 435 € | 220 € | 1450 € | 400 € |



Brosse balayeuse
Pour chargeur Avant



Broyeur sous clôture
Pour chargeur Avant / Broyeur -
Faucheuse sous clôture



Débroussailluse 1350mm
Pour chargeur Avant



Débroussailluse 1500mm
Pour chargeur Avant



Fourche à palettes
Pour chargeur Avant



Fraise rotative Mulcher
Pour chargeur Avant



Godet industriel à grappin
Pour chargeur Avant



Godet malaxeur
Pour chargeur Avant



Grille de nivellement
Pour chargeur Avant



Lame de nivellement
Pour chargeur Avant



Pince à klinkers
Pour chargeur Avant



Pince à bois
Pour chargeur Avant



Souffleur de feuilles
Pour chargeur Avant



Faucheuse
Pour chargeur Avant



Pic bottles pour balles carrées
Accessoire pour Avant



Tondeuse 1800mm
Pour chargeur Avant



CHARGEUR TÉLÉSCOPIQUE

| Modèle | Capacité | Largeur | Poids | Jour | 2 à 4 j. | Semaine | W-E | Mois | Caution |
|---------|----------|---------|----------|-------|----------|---------|-------|---------|---------|
| Manitou | 3.700 kg | 239 cm | 7.650 kg | 230 € | 195 € | 690 € | 350 € | 2.300 € | 1.000 € |

Accessoire Manitou

| | | | | | | |
|-------------------|------|------|------|------|-------|-------|
| Fourche à palette | 20 € | 17 € | 60 € | 32 € | 200 € | 150 € |
|-------------------|------|------|------|------|-------|-------|

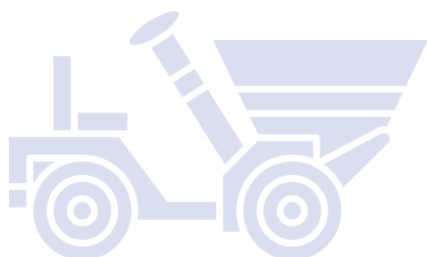

DUMPER

| Modèle | Capacité | Largeur | Poids | Jour | 2 à 4 j. | Semaine | W-E | Mois | Caution |
|--------|----------|---------|-------|------|----------|---------|-----|------|---------|
|--------|----------|---------|-------|------|----------|---------|-----|------|---------|

Sur pneus Thwaites Alldrive

| | | | | | | | | | |
|-----------|----------|--------|----------|-------|-------|-------|-------|---------|-------|
| Giratoire | 1.000 kg | 120 cm | 1.295 kg | 135 € | 115 € | 405 € | 225 € | 1.350 € | 700 € |
| Giratoire | 1.500 kg | 130 cm | 1.355 kg | 140 € | 120 € | 420 € | 235 € | 1.400 € | 700 € |
| Giratoire | 2.000 kg | 148 cm | 2.360 kg | 155 € | 135 € | 465 € | 235 € | 1.550 € | 700 € |
| Giratoire | 2.300 kg | 148 cm | 2.090 kg | 145 € | 125 € | 435 € | 220 € | 1.450 € | 700 € |
| Giratoire | 3.000 kg | 165 cm | 2.190 kg | 155 € | 135 € | 465 € | 250 € | 1.650 € | 700 € |
| Giratoire | 3.500 kg | 175 cm | 2.605 kg | 165 € | 140 € | 495 € | 250 € | 1.650 € | 700 € |
| Giratoire | 4.500 kg | 184 cm | 2.835 kg | 185 € | 160 € | 555 € | 310 € | 1.850 € | 700 € |
| Giratoire | 6.000 kg | 228 cm | 4.340 kg | 195 € | 165 € | 585 € | 320 € | 1.950 € | 700 € |
| Frontal | 9.000 kg | 249 cm | 4.680 kg | 225 € | 195 € | 675 € | 375 € | 2.250 € | 900 € |

Sur chenilles

| | | | | | | | | | |
|----------------|----------|--------|----------|-------|-------|-------|-------|---------|---------|
| Kubota KC250HR | 2.500 kg | 178 cm | 2.430 kg | 175 € | 150 € | 525 € | 265 € | 1.750 € | 800 € |
| Takeuchi TCR50 | 3.700 kg | 206 cm | 5.460 kg | 240 € | 205 € | 770 € | 400 € | 2.400 € | 1.000 € |



PLAQUE VIBRANTE

| Modèle | Dimensions | Poids | Jour | 2 à 4 j. | Semaine | W-E | Mois | Caution |
|------------------|------------|--------|------|----------|---------|------|-------|---------|
| Husqvarna Lfv 80 | 42 cm | 81 kg | 45 € | 40 € | 135 € | 70 € | 450 € | 250 € |
| Wacker WP1550A | 50 x 53 cm | 89 kg | 45 € | 40 € | 135 € | 70 € | 450 € | 250 € |
| Wacker VP1550A | 39 x 64 cm | 93 kg | 45 € | 40 € | 135 € | 70 € | 450 € | 250 € |
| Wacker WP2050A | 39 x 55 cm | 100 kg | 45 € | 40 € | 135 € | 70 € | 450 € | 250 € |
| Wacker BS60-2i | 28 x 34 cm | 66 kg | 50 € | 45 € | 150 € | 75 € | 500 € | 250 € |

ROULEAU TANDEM

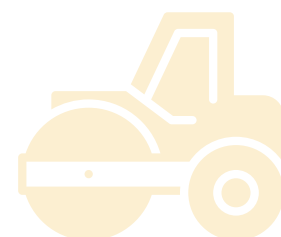

| Modèle | Largeur travail | Poids | Jour | 2 à 4 j. | Semaine | W-E | Mois | Caution |
|-------------------|-----------------|----------|-------|----------|---------|-------|---------|---------|
| Caterpillar CB2.5 | 100 cm | 2.250 kg | 140 € | 120 € | 420 € | 235 € | 1.400 € | 700 € |
| Caterpillar CB24 | 120 cm | 2.723 kg | 145 € | 125 € | 435 € | 220 € | 1.450 € | 700 € |

ÉLEVATION DE PERSONNES/CHARGES

NACELLE

⚠ Assurance + Permis BE obligatoire



| Modèle | Hauteur de travail | Capacité | Poids | Jour | 2 à 4 j. | Semaine | W-E | Mois | Caution |
|------------------------------------|--------------------|----------|----------|-------|----------|---------|-------|---------|---------|
| Tractable Nifty 120T | 12,2 m | 200 kg | 1.400 kg | 155 € | 135 € | 465 € | 235 € | 1.550 € | 700 € |
| Tractable Nifty 170 | 17,1 m | 200 kg | 2.160 kg | 215 € | 185 € | 645 € | 325 € | 2.150 € | 700 € |
| Sur chenilles Leguan 195 | 19,7 m | 250 kg | 2.700 kg | 365 € | 310 € | 1095 € | 600 € | 3.650 € | 800 € |
| 4x4 JLG450AJ | 15,77 m | 250 kg | 6.495 kg | 230 € | 195 € | 690 € | 350 € | 2.300 € | 800 € |
| À ciseaux Genie GS1932 | 7,85 m | 227 kg | 1.329 kg | 100 € | 85 € | 325 € | 150 € | 1.000 € | 600 € |
| Monte-charge Emminghaus HD 4-19 | 19,4 m | 200 kg | 750 kg | 150 € | 130 € | 450 € | 230 € | 1.500 € | 800 € |
| Camion nacelle Nissan 35.12 | 25 m | 200 kg | 1.400 kg | 440 € | 375 € | 1.320 € | 740 € | 4.800 € | 1.000 € |

NACELLE

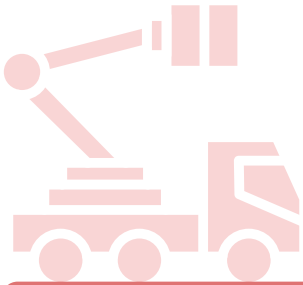

Nifty 120

Nifty 170

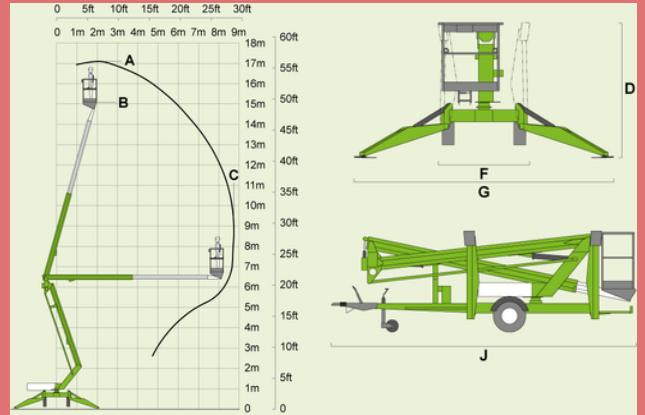
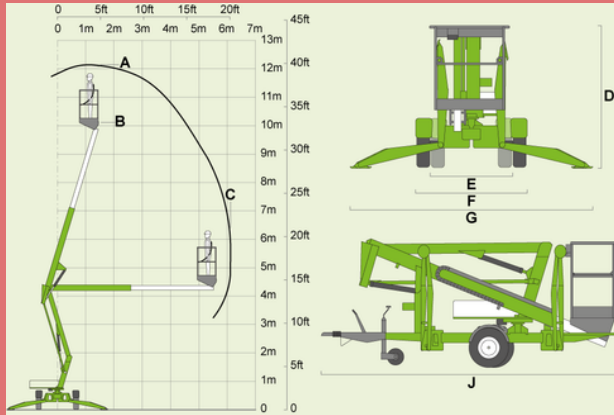

Leguan 195

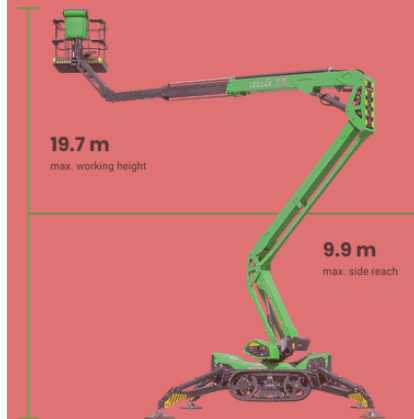
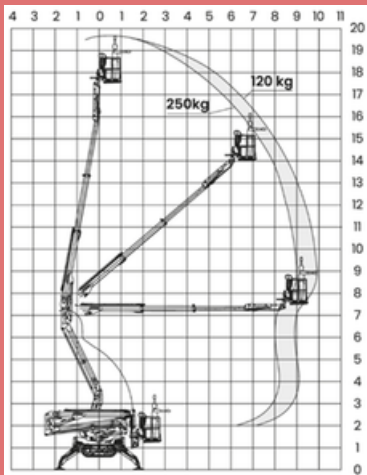

JLG 450AJ



- A = 0.76x1.83m
- B = 2.35 m
- C = 0
- D = 2.27 m
- E = 6.58 m
- F = 2.36 m
- G = 0.42 m

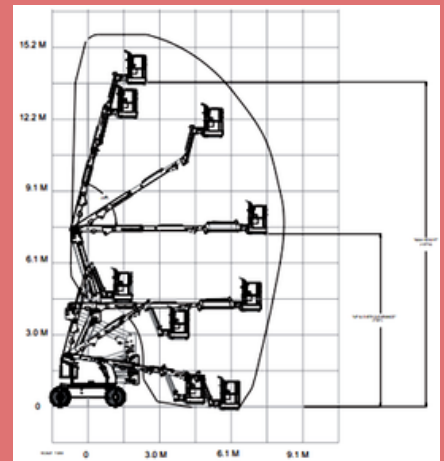
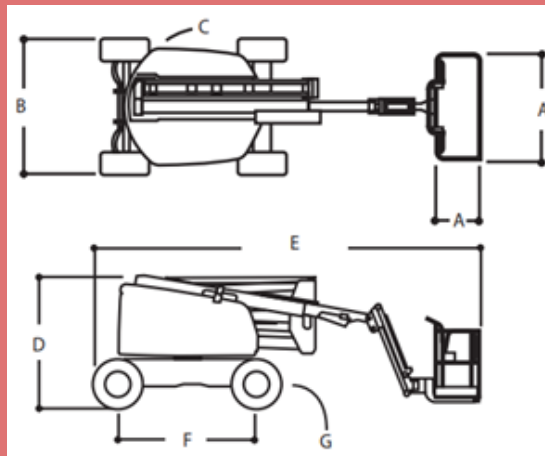

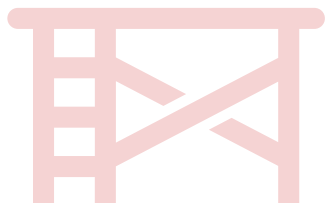

ÉCHAFAUDAGE

| Modèle | Hauteur de travail | Capacité | Poids | Jour | 2 à 4 j. | Semaine | W-E | Mois | Caution |
|---|--------------------|----------|---------|------|----------|---------|------|-------|---------|
| Échafaudage pliable en aluminium | | | | | | | | | |
| Base | 3 m | 750 kg | 30 kg | 30 € | 25 € | 90 € | 45 € | 300 € | 250 € |
| Module supplémentaire | 3 m | 750 kg | 30 kg | 25 € | 20 € | 75 € | 35 € | 250 € | 100 € |
| Accessoires | | | | | | | | | |
| Extension 1 m | / | / | 10 kg | 12 € | 10 € | 35 € | 18 € | 120 € | 100 € |
| Kit roues de jardin | / | / | 11,2 kg | 12 € | 10 € | 35 € | 18 € | 120 € | 100 € |

ESPACES VERTS

ASPIRATEUR À FEUILLES

| Modèle | Alim. | Capacité | Poids | Jour | 2 à 4 j. | Semaine | W-E | Mois | Caution |
|----------------------|-------|----------|-------|------|----------|---------|-------|-------|---------|
| Aspirateur thermique | 4 T. | 151 L | 82 kg | 75 € | 65 € | 225 € | 125 € | 750 € | 500 € |

BROYEUR DE BRANCHES

⚠ Assurance obligatoire

| Modèle | Alim. | Largeur | Poids | Jour | 2 à 4 j. | Semaine | W-E | Mois | Caution |
|----------------------|-------|----------|--------|-------|----------|---------|-------|---------|---------|
| Sur roues | | | | | | | | | |
| Jobeau M300<8cm | 4 T. | 72 cm | 145 kg | 100 € | 85 € | 325 € | 150 € | 1.000 € | 500 € |
| TP 176 MOBILE | 4 T. | 141,6 cm | 749 kg | 230 € | 195 € | 690 € | 350 € | 2.300 € | 800 € |
| Sur chenilles | | | | | | | | | |
| Eliet < 13 cm | 4 T. | 83 cm | 502 kg | 200 € | 170 € | 600 € | 330 € | 2.000 € | 700 € |

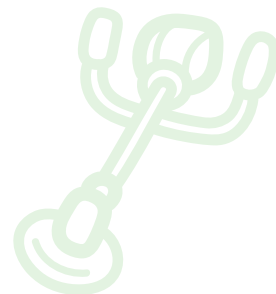

DÉBROUSSAILLEUSE

| Modèle | Alim. | Puissance | Poids | Jour | 2 à 4 j. | Semaine | W-E | Mois | Caution |
|---|-------|-----------|--------|-------|----------|---------|-------|---------|---------|
| À lame 41,5 cm ³ | 2 T. | 1,8 kW | 8,5 kg | 55 € | 45 € | 165 € | 80 € | 550 € | 200 € |
| À fil 30,5 cm ³ | 2 T. | 1,3 kW | 6,2 kg | 45 € | 40 € | 135 € | 70 € | 450 € | 200 € |
| Débroussailleuse à marteau Accessoire pour chargeur avant | / | / | 270 kg | 110 € | 95 € | 330 € | 170 € | 1.100 € | 400 € |



ENFONCE-PIEUX

| Modèle | Alim. | Diamètre | Poids | Jour | 2 à 4 j. | Semaine | W-E | Mois | Caution |
|----------------------------|-------|----------|-------|-------|----------|---------|-------|---------|---------|
| Thermique | 4 T. | 100 mm | 17 kg | 75 € | 65 € | 225 € | 125 € | 750 € | 300 € |
| Hydraulique CW05 | / | 150 mm | / | 115 € | 100 € | 345 € | 190 € | 1.150 € | 300 € |

ENGAZONNEUSE HYDRO-ENSEMENCEUR



| Modèle | Alim. | Largeur | Poids | Jour | 2 à 4 j. | Semaine | W-E | Mois | Caution |
|----------------------|-------|---------|--------|-------|----------|---------|-------|---------|---------|
| Eliet GZC1000 | 4 T. | 114 cm | 415 kg | 165 € | 140 € | 495 € | 250 € | 1.650 € | 500 € |

FENDEUSE DE BÛCHES TRACTÉE



| Modèle | Alim. | Largeur | Poids | Jour | 2 à 4 j. | Semaine | W-E | Mois | Caution |
|------------------------|-------|---------|--------|-------|----------|---------|-------|---------|---------|
| VMR 16 ESS-9DP* | 4 T. | 126 cm | 490 kg | 100 € | 85 € | 325 € | 150 € | 1.000 € | 600 € |



ENFOUISSEUR DE CÂBLE

| Modèle | Alim. | Largeur | Câble | Jour | 2 à 4 j. | Semaine | W-E | Mois | Caution |
|--------------|-------|---------|-----------|------|-------------|--------------|-------|-------|---------|
| CLH60 | 4 T. | 30,5 cm | max. 5 mm | 75 € | 65 € | 225 € | 125 € | 750 € | 300 € |



MOTOCULTEUR & ROULEAU

| Modèle | Alim. | Largeur de travail | Poids | Jour | 2 à 4 j. | Semaine | W-E | Mois | Caution |
|-----------------------------|-------|--------------------|---------|-------|--------------|--------------|-------|---------|---------|
| Motoculteur 9 CV | 4 T. | 46 cm | 208 kg | 90 € | 80 € | 270 € | 140 € | 900 € | 400 € |
| Motoculteur 13 CV | 4 T. | 51 cm | 252 kg | 100 € | 85 € | 325 € | 150 € | 1.000 € | 400 € |
| Rouleau main | / | 45 cm | 9,25 kg | 10 € | 8,5 € | 30 € | 15 € | 100 € | 50 € |
| Rouleau tracté 13 CV | 4 T. | 105 cm | 90 kg | 90 € | 80 € | 270 € | 140 € | 900 € | 500 € |



SCARIFICATEUR & TAILLE-HAIES

| Modèle | Alim. | Largeur de travail | Poids | Jour | 2 à 4 j. | Semaine | W-E | Mois | Caution |
|------------------------------|-------|--------------------|--------|------|-------------|--------------|-------|---------|---------|
| Scarificateur Eliet50 | 4 T. | 50 cm | 63 kg | 50 € | 45 € | 150 € | 85 € | 500 € | 300 € |
| Taille haie | / | 145 cm | 100 kg | 110€ | 95 € | 330 € | 170 € | 1.100 € | 400 € |



ROGNEUSE DE SOUCHE

⚠ Assurance obligatoire

| Modèle | Alim. | Largeur de travail | Poids | Jour | 2 à 4 j. | Semaine | W-E | Mois | Caution |
|-----------------------|-------|--------------------|--------|-------|--------------|--------------|-------|---------|---------|
| Jo Beau B13-90 | 4 T. | 90 cm | 151 kg | 125 € | 105 € | 375 € | 200 € | 1.250 € | 500 € |

TARIÈRE

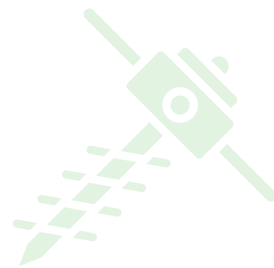

| Modèle | Alim. | Diamètre | Poids | Jour | 2 à 4 j. | Semaine | W-E | Mois | Caution |
|---------------------------|-------|---------------------------------------|---------|------|-------------|--------------|-------|-------|---------|
| 1 homme | 4 T. | forêt hélicoïdal 10, 15, 20 cm | 12,2 kg | 50 € | 45 € | 150 € | 85 € | 500 € | 300 € |
| Sur roues | / | forêt hélicoïdal 10, 15, 20, 30 cm | 84 kg | 90 € | 75 € | 270 € | 145 € | 900 € | 300 € |
| Hydraulique (CW05) | / | 30 cm | / | 70 € | 60 € | 210 € | 105 € | 500 € | 300 € |

TONDEUSE À FLÉAUX



| Modèle | Alim. | Largeur | Poids | Jour | 2 à 4 j. | Semaine | W-E | Mois | Caution |
|-----------------------------------|-------|---------|--------|-------|--------------|--------------|-------|---------|---------|
| Autotractée Coupe 80 cm | 4 T. | 109 cm | 175 kg | 125 € | 105 € | 375 € | 200 € | 1.250 € | 400 € |

DÉPLAQUEUSE DE GAZON



| Modèle | Alim. | Largeur | Poids | Jour | 2 à 4 j. | Semaine | W-E | Mois | Caution |
|-------------|-------|---------|-------|------|-------------|--------------|-------|-------|---------|
| TC07 | 4 T. | 30,5 cm | 93 kg | 80 € | 70 € | 240 € | 130 € | 800 € | 300 € |

TRACTEUR



| Modèle | Largeur | Poids | Jour | 2 à 4 j. | Semaine | W-E | Mois | Caution |
|--------------------------------|----------|----------|-------|--------------|--------------|-------|---------|---------|
| Horticole Iseki 37CV | 126,5 cm | 1.325 kg | 200 € | 170 € | 600 € | 330 € | 2.000 € | 600 € |

Accessoires

| | | | | | | | | |
|-----------------------------------|--------|--------|------|-------------|--------------|-------|-------|-------|
| Fraise rotative Arrière | 145 cm | 224 kg | 80 € | 70 € | 240 € | 130 € | 800 € | 400 € |
|-----------------------------------|--------|--------|------|-------------|--------------|-------|-------|-------|

| Modèle | Largeur | Poids | Jour | 2 à 4 j. | Semaine | W-E | Mois | Caution |
|----------------------------------|---------|--------|------|----------|---------|-------|-------|---------|
| Herse rotative Arrière | 130 cm | 256 kg | 80 € | 70 € | 240 € | 130 € | 800 € | 400 € |
| Broyeur marteaux | 130 cm | 192 kg | 80 € | 70 € | 240 € | 130 € | 800 € | 400 € |

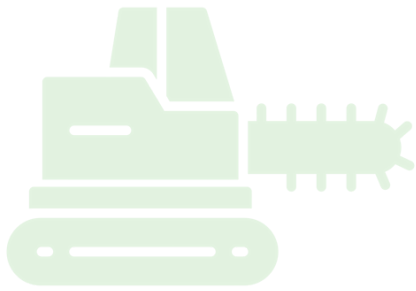

TRANCHEUSE SQL AUTOTRACTÉE

| Modèle | Alim. | Dimensions de travail | Largeur | Poids | Jour | 2 à 4 j. | Semaine | W-E | Mois | Caution |
|---------------------------------|-------|----------------------------|---------|--------|-------|----------|---------|-------|---------|---------|
| Sur chenilles Barreto | 4 T. | 15 cm large 75 cm prof. | 85 cm | 493 kg | 230 € | 195 € | 690 € | 350 € | 2.300 € | 700 € |

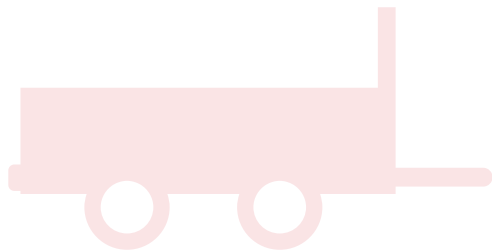
TRANSPORT

REMORQUE

Permis BE obligatoire

| Modèle | Charge max. | Dimensions | Poids | Jour | 2 à 4 j. | Semaine | W-E | Mois | Caution |
|--------------------------------|-------------|----------------|----------|---------------|----------|---------|---------------|-------|---------|
| Benne basculante | | | | | | | | | |
| Remorque traditionnelle | 2.550 kg | 160 x 300 cm | 3.500 kg | 65 € | 55 € | 195 € | 100 € | 650 € | 400 € |
| Grillage remorque | / | 80 cm haut. | / | 15 € | / | / | / | / | / |
| Porte-engin | | | | | | | | | |
| 750 kg** | 476 kg | 134 x 253 cm | 274 kg | 40 € 20 €* | 35 € | 120 € | 65 € 35 €* | 400 € | 250 € |
| 3500 kg | 2.640 kg | 184 x 366 cm | 765 kg | 60 € 35 €* | 50 € | 180 € | 90 € 60 €* | 600 € | 250 € |
| Porte-voitures | | | | | | | | | |
| 2500 kg | 2.700 kg | 500 x 189 cm | 805 kg | 70 € | 60 € | 210 € | 115 € | 700 € | 500 € |
| Publicitaire | | | | | | | | | |
| QAJPI14 | / | 1900 x 1080 px | | | | | | | |

*Tarif en cas de location de machines

**Location : équipez notre machine avec la plaque d'immatriculation de votre véhicule tracteur. Plaques officielles en vente en magasin si besoin.

RAMPE DE CHARGEMENT



| Modèle | Charge max. | Dimensions | Jour | 2 à 4 j. | Semaine | W-E | Mois | Caution |
|---------------------------------|------------------|---------------------------------|------|----------|---------|------|-------|---------|
| Avec machine de location | | | | | | | | |
| Modèle en alu | 1.000 à 7.500 kg | 21,5 à 100 cm x 100 à 350 cm | 20 € | 17 € | 60 € | 30 € | 200 € | 250 € |
| Sans machine de location | | | | | | | | |
| Modèle en alu | 1.000 à 7.500 kg | 21,5 à 100 cm x 100 à 350 cm | 25 € | 20 € | 75 € | 35 € | 250 € | 250 € |

CAMION AVEC CHAUFFEUR



| | | | | | | | | |
|--------------------------------------|---------|-------|---|---|--|--|--|--|
| Camion plateau | | | | | | | | |
| 8 x 4 | 18 T | 8 x 4 | / | 110 € HTVA/h + taxe kilométrique suivant le trajet | | | | |
| Camion tri-benne grue/grappin | | | | | | | | |
| Mercedes 6 x 2 | 10,53 T | 6 x 2 | / | 110 € HTVA/h + taxe kilométrique suivant le trajet | | | | |

Protection du sol

PLAQUE DE ROULAGE

| Dimensions | Capacité | Poids | Jour | 2 à 4 j. | Semaine | W-E | Mois | Caution |
|--------------------|----------|-------|------|----------|---------|-----|------|---------|
| 200 x 100 x 1,5 cm | 15 T | 29 kg | 6 € | 5 € | 12 € | 8 € | 24 € | 50 € |

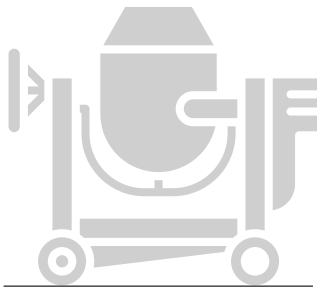

BÉTONNIÈRE

| Modèle | Alim. | Capacité | Jour | 2 à 4 j. | Semaine | W-E | Mois | Caution |
|---------------------|----------------|----------|------|----------|---------|------|-------|---------|
| Électrique 160 L | Monophasé 230V | 160 L | 35 € | 30 € | 115 € | 55 € | 350 € | 350 € |
| Électrique 170 L | Monophasé 230V | 170 L | 35 € | 30 € | 115 € | 55 € | 350 € | 350 € |
| Thermique tractable | 4 T. | 340 L | 45 € | 35 € | 135 € | 68 € | 450 € | 500 € |



PONCEUSE BÉTON

| Modèle | Alim. | Capacité | Jour | 2 à 4 j. | Semaine | W-E | Mois | Caution |
|---|-------|-------------------------------|------|----------|---------|-------|-------|---------|
| Sol Béton, chappe, colle carrelage/parquet | 220V | Ø250 mm 2,2 kW - 1.400 rpm | 80 € | 70 € | 240 € | 130 € | 800 € | 400 € |



RÈGLE VIBRANTE

| Modèle | Alim. | Largeur de travail | Jour | 2 à 4 j. | Semaine | W-E | Mois | Caution |
|------------------|-------|--------------------|------|----------|---------|------|-------|---------|
| Règle surfaceuse | 4 T. | 2 m | 50 € | 45 € | 150 € | 75 € | 500 € | 250 € |

SCIAGE ET CAROTTAGE



DÉCOUPEUSE PORTABLE

| Modèle | Alim. | Capacité | Jour | 2 à 4 j. | Semaine | W-E | Mois | Caution |
|------------------------|-------|-------------|------|----------|---------|-------|-------|---------|
| Découpeuse à matériaux | 2 T. | Coupe 13 cm | 90 € | 80 € | 270 € | 140 € | 800 € | 250 € |

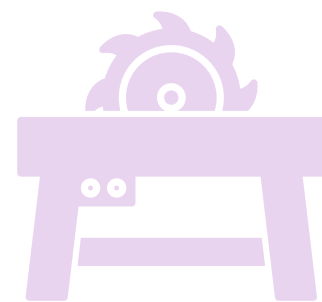

SCIE SUR TABLE*

| Modèle | Épaisseur | Longueur | Jour | 2 à 4 j. | Semaine | W-E | Mois | Caution |
|-------------------------|-----------|----------|------|----------|---------|------|-------|---------|
| Carrelage | 3,5 cm | 60 cm | 30 € | 25 € | 90 € | 45 € | 300 € | 250 € |
| Scie portative clinkers | 12 cm | 25 cm | 35 € | 30 € | 105 € | 55 € | 350 € | 250 € |

SCIE DE SOL*



| Modèle | Alim. | Capacité | Jour | 2 à 4 j. | Semaine | W-E | Mois | Caution |
|-------------------------------|---------|--------------------------------------|------|----------|---------|-------|-------|---------|
| Scie de sol poussée thermique | 4 T. | Coupe 18 cm | 90 € | 80 € | 270 € | 140 € | 900 € | 400 € |
| Rainureuse 15 cm | 2.300 W | 21 à 45 mm prof. 7 à 46 mm large. | 35 € | 30 € | 105 € | 55 € | 350 € | 200 € |

CAROTTEUSE*

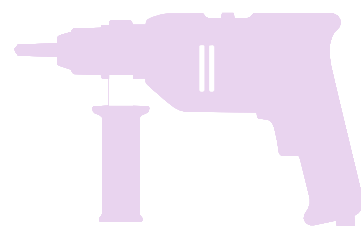

| Modèle | Alim. | Capacité | Jour | 2 à 4 j. | Semaine | W-E | Mois | Caution |
|---------------------------------|-------|---------------|------|----------|---------|------|-------|---------|
| Carotteuse électrique à eau | 230 V | 30 à 200 mm | 50 € | 45 € | 150 € | 85 € | 500 € | 250 € |
| Carotteuse électrique sur bâti | 230 V | 30 à 200 mm | 60 € | 50 € | 180 € | 90 € | 600 € | 250 € |
| Réservoir à eau pour carotteuse | / | 10 L 3 bar | 8 € | 7 € | 24 € | 13 € | 80 € | 50 € |

FOREUSE MAGNÉTIQUE**

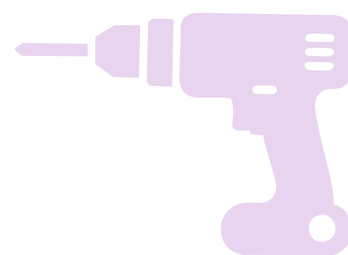

| Modèle | Alim. | Capacité | Jour | 2 à 4 j. | Semaine | W-E | Mois | Caution |
|----------------|-------|------------------------------|------|----------|---------|------|-------|---------|
| Foreuse MAB | 188 W | 110 mm prof. 100 mm diam. | 50 € | 42 € | 150 € | 75 € | 500 € | 300 € |

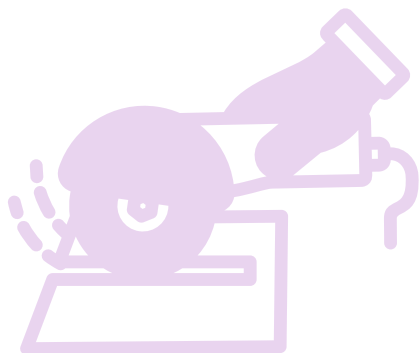

RAINUREUSE*

| Modèle | Alim. | Capacité | Jour | 2 à 4 j. | Semaine | W-E | Mois | Caution |
|-------------------------------|-------|----------------------------|------|-------------|--------------|------|-------|---------|
| Eibenstock EMF150.1 | 230 V | Prof. 45 mm Larg. 46 mm | 35 € | 30 € | 105 € | 55 € | 350 € | 200 € |

*Frais d'usure supplémentaires suivant l'outil diamanté.

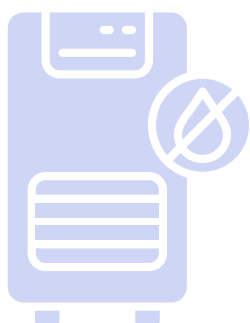

DÉSHUMIDIFICATEUR

| Produit | Capacité | Dimensions | Jour | 2 à 4 j. | Semaine | W-E | Mois | Caution |
|-----------------|----------|------------------|------|-------------|--------------|------|-------|---------|
| 200 m³ | 28L/24h | 61 x 36 x 38 cm | 30 € | 25 € | 90 € | 45 € | 180 € | 200 € |
| 350 m³ | 47L/24h | 58 x 42 x 82 cm | 40 € | 35 € | 120 € | 65 € | 240 € | 300 € |
| 500 m³ | 80L/24h | 53 x 58 x 106 cm | 50 € | 45 € | 150 € | 75 € | 350 € | 300 € |
| 1.100 m³ | 110L/24h | 53 x 70 x 106 cm | 55 € | 45 € | 165 € | 85 € | 450 € | 300 € |



DÉCOLLEUSE MOQUETTE/PAPIER

| Produit | Capacité | Largeur de travail | Jour | 2 à 4 j. | Semaine | W-E | Mois | Caution |
|------------------------------|----------|--------------------|------|-------------|--------------|------|-------|---------|
| Décolleuse à moquette | 50 m²/h | 23 cm | 50 € | 45 € | 150 € | 75 € | 500 € | 300 € |
| Détapisseuse | / | 12 cm | 16 € | 14 € | 48 € | 24 € | 120 € | 200 € |

PONCEUSE PARQUET/ PLANCHER



| Produit | Alim. | Poids | Capacité | Jour | 2 à 4 j. | Semaine | W-E | Mois | Caution |
|------------------------------|-----------|---------|-----------------------|------|----------|---------|------|-------|---------|
| Excentrique Mirka | 220-240 V | 1 kg | 350 W 15 cm diam. | 30 € | 25 € | 90 € | 45 € | 300 € | 200 € |
| Excentrique Metabo | 230 V | 2,2 kg | 350 W 15 cm diam. | 20 € | 15 € | 60 € | 25 € | 200 € | 200 € |
| Triangulaire | 230 V | 1,2 kg | 200 W 10 x 15 cm | 20 € | 15 € | 60 € | 25 € | 200 € | 200 € |
| Bordureuse | 230 V | 12,5 kg | 1200 W 18 cm diam. | 30 € | 25 € | 90 € | 45 € | 300 € | 300 € |
| Rotative | 230 V | 32 kg | 1500 W 40 cm diam. | 55 € | 45 € | 165 € | 85 € | 550 € | 300 € |
| À rouleau | 230 V | 58 kg | 1200 W 20 cm larg. | 55 € | 45 € | 165 € | 85 € | 550 € | 400 € |

PONCEUSE MURS & PLAFONDS



| Produit | Alim. | Poids | Capacité | Jour | 2 à 4 j. | Semaine | W-E | Mois | Caution |
|---|-------|---------|--------------------|------|----------|---------|------|-------|---------|
| Ponceuse déportée + aspirateur | 230 V | 3,9 kg | 1.100-1.650 tr/min | 55 € | 45 € | 165 € | 85 € | 550 € | 300 € |
| Aspirateur Flex | 230 V | 10,5 kg | 35 L | 35 € | 30 € | 95 € | 50 € | 250 € | 200 € |

CLOUEUSE

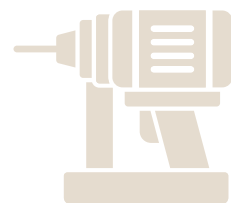

| Produit | Angle | Poids | Long. clous | Jour | 2 à 4 j. | Semaine | W-E | Mois | Caution |
|---------------------------------------|-------|--------|-------------|------|----------|---------|------|-------|---------|
| Pneumatique de finition | 34° | 1,9 kg | 25-64 mm | 20 € | 15 € | 60 € | 25 € | 200 € | 150 € |
| De charpente sur batterie | 34° | 4,8 kg | 50-90 mm | 30 € | 25 € | 90 € | 45 € | 300 € | 100 € |



AÉROGOMMEUSE

| Produit | Pression | Jour | 2 à 4 j. | Semaine | W-E | Mois | Caution |
|---|--------------|-------|----------|---------|-------|---------|---------|
| Aérogommeuse professionnelle AERONOV | | | | | | | |
| 8 L | 0,5 à 8 bars | 90 € | 75 € | 270 € | 145 € | 900 € | 500 € |
| 17 L | 0,5 à 8 bars | 115 € | 100 € | 370 € | 190 € | 1.115 € | 500 € |
| PACK Aérogommeuse + compresseur | | | | | | | |
| 8 L | / | 145 € | 130 € | 435 € | 240 € | 1.450 € | 800 € |
| 17 L | / | 185 € | 155 € | 555 € | 305 € | 1.850 € | 1.000 € |



COMPRESSEUR

| Produit | Débit | Jour | 2 à 4 j. | Semaine | W-E | Mois | Caution |
|---|------------|------|----------|---------|-------|-------|---------|
| Compresseur portatif Metabo 180-5 W | 75L/min | 25 € | 20 € | 75 € | 35 € | 250 € | 100 € |
| Compresseur essence Kaeser M13A | 1.200L/min | 75 € | 65 € | 225 € | 125 € | 750 € | 500 € |

ALIMENTATION



GROUPE ÉLECTROGÈNE ESSENCE

| Produit | Alim. | Jour | 2 à 4 j. | Semaine | W-E | Mois | Caution |
|---------------|---------------|------|----------|---------|-------|-------|---------|
| Groupe 6 kva | 2 x 230V mono | 50 € | 45 € | 150 € | 85 € | 500 € | 400 € |
| Groupe 7 kva | 2 x 230V mono | 50 € | 45 € | 150 € | 85 € | 500 € | 400 € |
| Groupe 8 kva | 4 T. | 50 € | 45 € | 150 € | 85 € | 500 € | 400 € |
| Groupe 10 kva | 4 T. | 75 € | 65 € | 225 € | 120 € | 750 € | 400 € |

GOULOTTE ET BANDE TRANSPORTEUSE

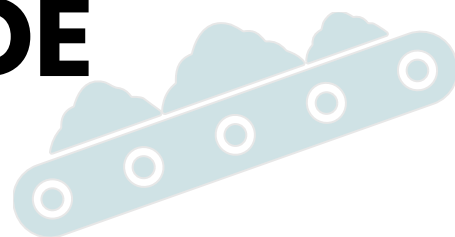

| Produit | Alim. | Capacité levage | Jour | 2 à 4 j. | Semaine | W-E | Mois | Caution |
|------------------------|-----------|-----------------|------|----------|---------|------|-------|---------|
| Bande électrique 3m | 230V 370W | 40° 50 t/h | 60 € | 50 € | 180 € | 90 € | 600 € | 250 € |
| Goulotte 8m | / | / | 40 € | 35 € | 120 € | 60 € | 400 € | 300 € |
| Goulotte 1 m suppl. | / | / | 5 € | 4 € | 10 € | 7 € | 34 € | 300 € |

PINCE POSE BORDURE & TENAILLE

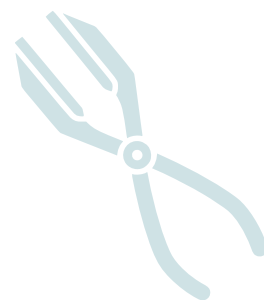

| Produit | Capacité levage | Jour | 2 à 4 j. | Semaine | W-E | Mois | Caution |
|--------------|-----------------|------|----------|---------|------|-------|---------|
| Petit modèle | 100 kg | 15 € | 10 € | 45 € | 18 € | 150 € | 100 € |
| Ajustable | 250 kg | 20 € | 15 € | 60 € | 25 € | 200 € | 100 € |
| Type vélo | 250 kg | 30 € | 25 € | 90 € | 45 € | 300 € | 200 € |
| Latérale | 500 kg | 35 € | 30 € | 105 € | 55 € | 350 € | 200 € |

TRANSPALETTE/ DIABLE



| Produit | Capacité levage | Jour | 2 à 4 j. | Semaine | W-E | Mois | Caution |
|--------------|-----------------|------|----------|---------|------|-------|---------|
| Diable | 250 kg | 15 € | 10 € | 40 € | 15 € | 150 € | 50 € |
| Transpalette | 2.500 kg | 30 € | 25 € | 90 € | 45 € | 300 € | 100 € |



VENTOUSE PAR ASPIRATION POSE DALLE

| Produit | Capacité levage | Jour | 2 à 4 j. | Semaine | W-E | Mois | Caution |
|----------|-----------------|------|----------|---------|-------|-------|---------|
| Ventouse | 140 kg | 90 € | 80 € | 270 € | 140 € | 900 € | 400 € |

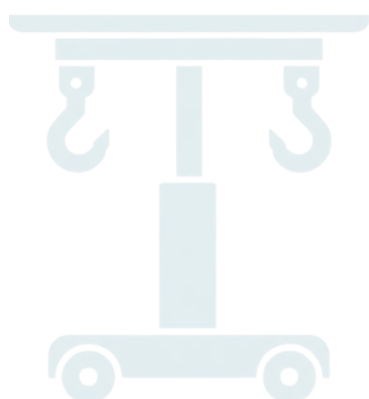

LÈVE PLAQUES & POUTRES

| Produit | Capacité levage | Jour | 2 à 4 j. | Semaine | W-E | Mois | Caution |
|--------------|-----------------|------|----------|---------|------|-------|---------|
| Lève plaques | 75 kg | 30 € | 25 € | 90 € | 45 € | 300 € | 250 € |
| Lève poutres | 600 kg | 45 € | 40 € | 135 € | 70 € | 450 € | 250 € |



MONTE-CHARGE DE DÉMÉNAGEMENT

| Produit | Capacité levage | Hauteur tr. | Jour | 2 à 4 j. | Semaine | W-E | Mois | Caution |
|--------------------|-----------------|-------------|-------|----------|---------|-------|---------|---------|
| Emminghaus HD 4-19 | 200 kg | 19,40 m | 150 € | 130 € | 450 € | 230 € | 1.500 € | 800 € |

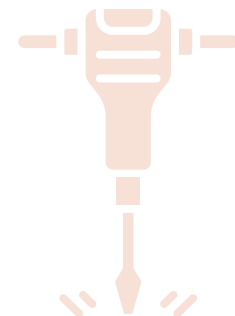

MARTEAU PIQUEUR

| Produit | Capacité | Force | Jour | 2 à 4 j. | Semaine | W-E | Mois | Caution |
|-------------------------------------|---------------------|-------|-------|----------|---------|-------|---------|---------|
| Électrique | | | | | | | | |
| Hikoki H60MEY | 12 kg | 20 J | 45 € | 35 € | 135 € | 68 € | 450 € | 250 € |
| BOSCH GSH 27 VC | 29 kg | 62 J | 65 € | 55 € | 195 € | 100 € | 650 € | 300 € |
| Milwaukee K2628H | 25 kg | 65 J | 60 € | 50 € | 180 € | 85 € | 650 € | 300 € |
| Brise-roche pour mini-pelles | | | | | | | | |
| CW05 | De 1.500 à 3.500 kg | / | 115 € | 100 € | 345 € | 190 € | 1.150 € | 300 € |
| CW05 ou CW10 | De 4.000 à 8.000 kg | / | 135 € | 115 € | 405 € | 225 € | 1.350 € | 300 € |
| CW10 | De 8.000 à 8.470 kg | / | 135 € | 115 € | 405 € | 225 € | 1.350 € | 300 € |

CAMÉRA DE CANALISATION

SYSTÈME VIDÉO POUR DIAGNOSTIC ET LOCALISATION



| Produit | Alim. | Flexible | Jour | 2 à 4 j. | Semaine | W-E | Mois | Caution |
|-----------------|----------|----------|-------|----------|---------|-------|---------|---------|
| Ridgid Seesnake | Batterie | 30 m | 175 € | 150 € | 525 € | 280 € | 1.750 € | 700 € |
| Ridgid CA-300 | Batterie | 98 cm | 25 € | 20 € | 75 € | 35 € | 250 € | 300 € |



ASPIRATEUR

| Produit | Alim. | Capacité | Jour | 2 à 4 j. | Semaine | W-E | Mois | Caution |
|-------------------------------|-------|----------|------|----------|---------|-------|-------|---------|
| Aspirateur à eau et poussière | 230 V | 25 L | 35 € | 30 € | 105 € | 50 € | 350 € | 200 € |
| Aspirateur à tissus et tapis | 230 V | 11 L | 35 € | 30 € | 105 € | 55 € | 350 € | 200 € |
| Aspirateur industriel | 230 V | 80 L | 40 € | 35 € | 120 € | 65 € | 400 € | 200 € |
| Aspirateur thermique | / | 151 L | 75 € | 65 € | 225 € | 125 € | 750 € | 500 € |



BALAYEUSE COURS ET CHEMINS

| Produit | Alim. | Largeur | Jour | 2 à 4 j. | Semaine | W-E | Mois | Caution |
|---------------------------------------|-------|---------|------|----------|---------|-------|-------|---------|
| Balayeuse à moteur | 4 T. | 80 cm | 65 € | 55 € | 195 € | 100 € | 650 € | 300 € |
| Accessoire pour chargeur avant | | | | | | | | |
| Brosse balayeuse KM570 | / | 155 cm | 90 € | 75 € | 270 € | 145 € | 900 € | 400 € |
| Balayeuse avec brosse métallique | 4 T. | 70 cm | 90 € | 80 € | 270 € | 140 € | 800 € | 400 € |
| Autolaveuse sur batterie | 24 V | 73 cm | 55 € | 45 € | 165 € | 85 € | 550 € | 400 € |



ÉPONGE ÉLECTRIQUE NETTOYAGE JOINT

| Produit | Alim. | Capacité | Jour | 2 à 4 j. | Semaine | W-E | Mois | Caution |
|--------------|-------|-----------------------|------|----------|---------|------|-------|---------|
| Éponge Berta | 230 V | 100 m ² /h | 50 € | 45 € | 150 € | 85 € | 500 € | 300 € |

NETTOYEUR HAUTE PRESSION



| Produit | Alim. | Pression | Jour | 2 à 4 j. | Semaine | W-E | Mois | Caution |
|---|---------|----------|------|----------|---------|-------|-------|---------|
| Électrique à eau froide | | | | | | | | |
| Kränzle K 1152 TST | 230 V | 130 bars | 40 € | 34 € | 120 € | 60 € | 400 € | 300 € |
| Kränzle K 2160 T ST | 230 V | 140 bars | 40 € | 34 € | 120 € | 60 € | 400 € | 300 € |
| Kränzle K 2195 TST | 230 V | 180 bars | 40 € | 34 € | 120 € | 60 € | 400 € | 300 € |
| Pack nettoyeur 180 bars + déboucheur 15 m | 230 V | 180 bars | 50 € | 45 € | 150 € | 80 € | 500 € | 150 € |
| Déboucheur flexible | / | 15 m | 20 € | 15 € | 45 € | 25 € | 200 € | 150 € |
| Électrique à eau chaude | | | | | | | | |
| Thermique Kärsher HDS 801B | Essence | 140 bars | 90 € | 80 € | 270 € | 140 € | 800 € | 500 € |
| Désherbeur eau chaude | 230 V | 120 bars | 90 € | 80 € | 270 € | 140 € | 800 € | 500 € |

POMPE À EAU

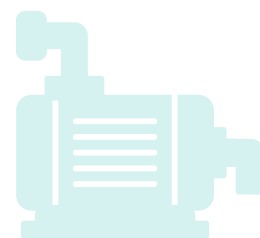

| Produit | Alim. | Capacité | Jour | 2 à 4 j. | Semaine | W-E | Mois | Caution |
|------------------------------|---------|------------|------|----------|---------|-------|-------|---------|
| Pompe submersible eaux usées | 230 V | 200 L/min | 35 € | 30 € | 105 € | 55 € | 350 € | 200 € |
| Pompe centrifuge eaux usées | Essence | 48.000 L/h | 70 € | 60 € | 210 € | 110 € | 700 € | 400 € |

LASER

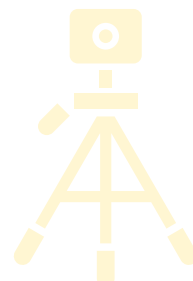

| Produit | Jour | 2 à 4 j. | Semaine | W-E | Mois | Caution |
|-----------------------------------|------|----------|---------|------|-------|---------|
| Laser de canalisation | 60 € | 50 € | 180 € | 90 € | 600 € | 300 € |
| Laser de nivellement | 45 € | 35 € | 135 € | 68 € | 450 € | 250 € |
| Laser de nivellement double pente | 40 € | 30 € | 150 € | 60 € | 300 € | 250 € |



VOUS SERONT FACTURÉS

1 Le transport

Nous pouvons vous livrer les machines sur chantier et les reprenons une fois le travail terminé, libérant ainsi votre espace de travail.

Aucune indemnité ne sera réclamée en cas de retard de livraison/retrait de la machine.

Forfait transport dépot et reprise

| Distance | Prix |
|------------|-------------|
| 0 à 5 km | 80 € |
| 5 à 10 km | 100 € |
| 10 à 20 km | 180 € |
| 20 à 30 km | 225 € |
| 30 à 40 km | 270 € |
| + de 40 km | Sur demande |

Forfait transport dépot et reprise *Mini-pelle 14 T*

| Distance | Prix |
|------------|-------------|
| 0 à 5 km | 125 € |
| 5 à 10 km | 155 € |
| 10 à 20 km | 230 € |
| 20 à 30 km | 280 € |
| 30 à 40 km | 345 € |
| + de 40 km | Sur demande |

Machine supplémentaire transportée dans le même camion (si possible) : +40 €

2 Le coût de la location

- > 1 jour = 8 heures de travail MAXIMUM
- > 1 semaine = 5 jours (40 heures de travail MAXIMUM)
- > 1 week-end = samedi et dimanche (16 heures de travail MAXIMUM)
- > 1 mois = 20 jours ouvrables (160 heures de travail MAXIMUM)



Toute utilisation de la machine en dehors des dates de location prévues sera facturée comme une journée complète ! (dès 30 minutes d'utilisation)



3 Les heures supplémentaires

Le prix d'une heure supplémentaire est calculé comme suit : prix d'une journée de location divisé par 8.

4 Le carburant

Toutes les machines sont livrées avec le réservoir plein et doivent être retournées avec la même quantité de carburant. Les litres consommés seront facturés.

- > Gasoil: 1,60 €/L HTVA
- > Essence 4T 98: 2,50 €/L HTVA
- > Essence 2T: 4,40€/L HTVA

5 L'assurance bris de machine et vol

Nos machines sont assurées contre les dégâts matériels imprévisibles et soudains ainsi que contre le vol (sous conditions).

Pour toute location, l'assurance sera comptabilisée automatiquement, sauf contrordre de la part du locataire au tarif de 8% du montant de la location HTVA. Cette garantie dommage est obligatoire pour les particuliers ainsi que pour les locataires de rogneuses, broyeurs et nacelles.

L'assuré pourra bénéficier d'un abandon de recours, ce qui signifie que l'assurance ne se retournera pas contre lui en cas de sinistre. Toutefois, une franchise d'un minimum de 1.500,00€ HTVA et d'un maximum de 5.000,00€ HTVA reste à la charge du client.

6 Le nettoyage

Le matériel est fourni propre et doit nous être rendu dans le même état. L'éventuel nettoyage sera facturé selon le type de machine et l'état de propreté.

7 La TVA

21%



8 L'annulation

Toute réservation annulée moins de 24h à l'avance sera facturée à raison de 50 % du montant de la location prévue.

9 Les pénalités de retard

Le matériel doit impérativement être ramené **avant 17h30** le jour-même ou **avant 7h00 le lendemain** matin (à condition que cela ait été convenu avec le centre de location).

Si le locataire ramène son matériel le lendemain, nous comptabilisons une **pénalité en cas de retard** afin d'éviter tout abus et de ne pas retarder les chantiers de nos clients.

- > Après 7h15 : nous facturons un supplément équivalent à 1/2 jour de location
- > Après 8h00 : nous facturons un supplément équivalent à 1 jour de location

UNE CAUTION VOUS SERA DEMANDÉE

Pour toute location, le règlement d'une **caution de garantie** est **obligatoire**.

Le montant de la caution est calculé sur base de la valeur du matériel loué et de la durée de la location. Elle sera restituée au client en fin de location, en déduction du montant de la facture.

Cette caution doit être déposée au plus tard à l'enlèvement du matériel. En cas de livraison, tout locataire devra donc verser la caution et envoyer la preuve de paiement préalablement à la date de livraison du matériel.

Trois possibilités pour verser la caution :

- > Par Bancontact / Visa
- > En espèces
- > Par virement sur notre compte CBC :
IBAN : BE96 7320 7984 5805
BIC : CREGBEBB



TARIFS DEMI-JOURNÉE

-25% de réduction sur le tarif à la journée

Valable uniquement sur le matériel :

- > Dont le tarif de location à la journée est supérieur ou égal 45,00€ HTVA
- > Qui n'a pas été réservé
- > Disponible le jour même dans notre centre de location
- > Transporté par vos soins
- > Loué entre 7h00 et 12h00 ou 13h00 et 18h00.

À NOTER

- > Par sécurité, pensez à **réserver** votre matériel quelques jours **à l'avance**.
- > Votre réservation sera prise en compte lors du versement de la caution et de l'établissement du bon de commande renvoyé et signé pour accord.
- > À l'enlèvement du matériel, une pièce d'identité et une **caution** (par bancontact ou cash) vous seront toujours demandés.
- > Pour les locations **moyen et long termes**, un **acompte** pourra être demandé.
- > En cas de **prolongation de la durée de location**, le locataire est prié d'en faire la **demande** à la direction, dans le cas contraire nous sommes en droit de venir récupérer notre matériel et de facturer des frais supplémentaires si la machine n'est pas disponible.
- > Le locataire est entièrement **responsable** de toutes les **conséquences ou accidents** dus à l'objet ou à l'usage de l'objet loué en sa possession.
- > Le locataire s'engage à assurer sa **Responsabilité Civile** pour les dégâts causés à des tiers par l'usage des machines.
- > Pour toute **machine tractable** (remorques, nacelles, fendeuses,...), le locataire doit souscrire à une assurance Responsabilité Civile.
- > Notre **tarif** peut être modifié à tout moment et sans préavis.

AÉROGOMMEUSE EN VENTE OU EN LOCATION

La polyvalence et la performance de nos aérogommeuses (en vente et en location) sont telles que de nombreux domaines professionnels pourront trouver matière à les utiliser. Pour un décapage très doux sur une surface nécessitant de la délicatesse ou pour un sablage à base d'abrasif très dur une surface difficile à traiter, nous sommes certains que nos aérogommeuses vous donneront entière satisfaction.

SACS D'ABRASIF 25KG

GARNET

- > Reconnu pour sa dureté naturelle, sa longévité et ses propriétés abrasives.
- > Dépourvu des métaux lourds et de composants toxiques, il satisfait à toutes les exigences professionnelles.
- > Résistances supérieure et faible friabilité (permettant de le recycler 5 à 10 fois selon l'application).
- > Matériel naturel et respectueux de l'environnement.

PROMO
 -10% par 5 sacs
 -25% par 10 sacs
 -35% par 40 sacs
 (palette)

| Granulométrie | Applications | Prix/sac 25kg |
|-------------------------------------|--|---------------|
| 350 Mesh 0.038-0.05 mm | Enlèvement de graffitis sur surfaces sensibles, nettoyage des aciers spéciaux pour obtenir une rugosité très faible des surfaces | 24,94 €/sac |
| 200 Mesh 0.060-0.110 mm | Décapage doux, enlèvement des graffitis, décapage des bois tendres, gravure sur verre, vieillissement de bois | 23,69 €/sac |
| 120 Mesh 0.125-0.250 mm | Décapage de façades : brique, béton, pierre,... Décapage des bois durs Préparation des métaux avant peinture | 26,70 €/sac |
| 80 Mesh 0.180-0.350 mm | Mise à blanc des métaux (peinture, rouille, ...), ravalement des façades, gravure sur bois | 24,43 €/sac |
| 30-60 Mesh 0.200-0.600 mm | Décapage de peintures résistantes Mise à blanc des métaux fortement rouillés Meilleure préparation de surface avant traitement | 24,43 €/sac |

BICARBONATE

Abrasif sûr, naturel, écologique (soluble et biodégradable) et classé alimentaire

| Applications | Prix/sac 25kg |
|---|---------------|
| Décapage de toutes les surfaces délicates sans endommager le support (encadrements et enlèvements de graffitis, moules d'injection, moteurs, vérins, caoutchoucs, durites, ventilateurs, ...) | 38,24 €/sac |

RÉSERVATIONS

3 façons de réserver votre matériel



PAR TÉLÉPHONE

Réservez directement votre matériel en nous appelant au **010/68.04.55**.
Du lundi au vendredi de 7h à 18h.



PAR E-MAIL

Effectuez une demande de réservation via l'adresse suivante : **location@hosletf.be**
Veuillez nous transmettre vos coordonnées complètes, le matériel souhaité, vos dates de location ainsi que votre mode de réception (retrait ou livraison*)

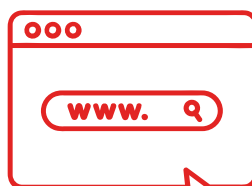

EN LIGNE

Effectuez une demande de réservation en ligne en ajoutant le matériel souhaité à votre liste et en nous envoyant le formulaire de demande complété*

Scannez-moi !

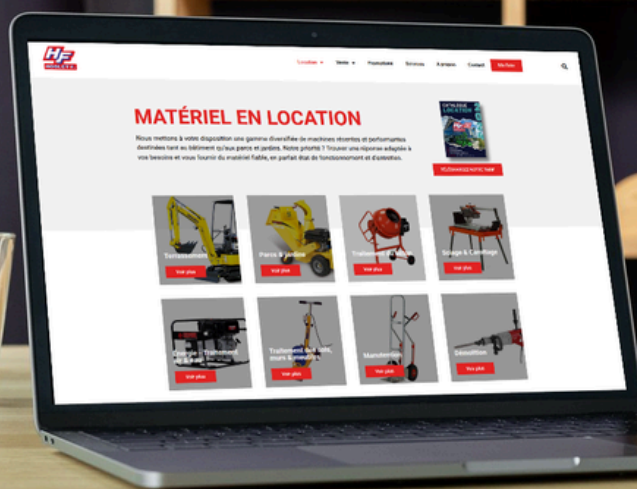

*Nous vous confirmerons votre réservation, sous réserve de disponibilité, par e-mail ou par téléphone.



VOTRE PROGRAMME DE FIDÉLITÉ

*Plus vous louez,
plus vous économisez*

LOUEZ



CUMULEZ



BÉNÉFICIEZ



COMMENT ?

Des avantages par palier

500 €

1.000 €

5.000 €

de location
par **trimestre**



Recevez un
bon de

5 %

10 %

15 %

du montant
trimestriel de
vos locations*

*Le bon fidélité est calculé sur base du montant total de location par trimestre hors frais additionnels (carburant, assurance, transport, réparations, etc.) et après déduction d'un éventuel bon fidélité. Il est uniquement valable sur les locations du trimestre suivant.

N.B. Les contrats de location spéciaux (et/ou de sous-location) à long terme sont exclus de ce programme de fidélité.

HF LOCATION